

amaran®

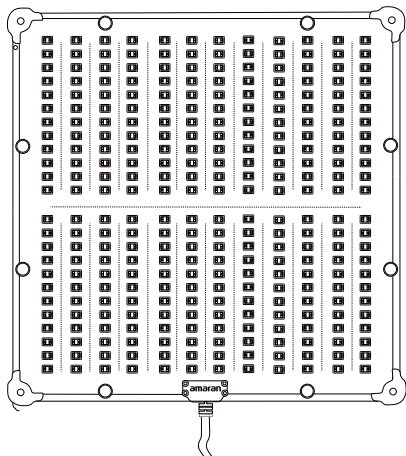

# amaran F22x

## 使用者指南

中文

## 前言

感谢您购买“艾蒙拉”柔性LED摄影灯—Amaran F22x。

Amaran F22x 是艾蒙拉全新设计推出的高性价比灯具。该灯具结构设计优异，轻巧便携，质感出色。有较高的性能水平，如高亮度、高显指、能调节亮度、色温。能和多种控光附件搭配使用，实现多种灯光效果，丰富产品使用形态。使产品满足不同场合的控光需求，轻松实现专业级摄影摄像。

## 重要的安全说明

使用此摄影灯时，应始终遵循基本的安全预防措施，包括：

1. 使用前阅读并理解所有说明。
2. 当儿童靠近设备或使用设备时，必须进行密切监督。在使用设备时，请勿将设备置于无人看管状态。
3. 必须小心接触高温部件防止被烫伤。
4. 请勿操作电源线损坏的设备以及掉落或损坏的设备，直到合格的维修人员检查过。
5. 请归置好电源线，防止被电源线绊倒或拉扯电源线导致设备断电，且电源线不可接触灼热表面。
6. 如果需要延长线，应使用额定电流至少等于设备额定电流的延长线。额定电流小于设备的电线可能过热。
7. 在清洁和维修之前以及不使用时，务必从电源插座上拔下电器插头。切勿拉扯电线从插座拔出插头，应抓住插头并拉动来拔出。
8. 在存放前让设备完全冷却。存放时，请将电源线从设备上拔出，待冷却后归置在手提包对应位置。
9. 为降低电击风险，请勿将本产品浸入水中或其他液体中。

- 10.为降低电击风险，请勿拆卸本产品，在需要维修时将其交给合格的维修人员。不正确的重装可能会在随后使用设备时引起电击。
- 11.使用非制造商推荐的配件可能会引起火灾、电击或人身伤害。
- 12.请将本产品连接到接地插座。
- 13.本产品工作时，请勿遮挡散热孔，勿直视灯珠；任何情况下勿触摸灯珠。
- 14.勿将本产品置于液体或其他易燃，易挥发溶剂附近，  
避免损坏产品。
- 15.请用软布、干布清洁本设备。
- 16.请勿在潮湿的环境下使用本设备，否则有短路或电击的危险。
- 17.需要维修时请联系授权的维修人员。本设备内有精密电子线路。未经许可擅自拆卸导致故障不在本司保修范围内，但用户可以付费维修。
- 18.建议使用爱图仕原厂线缆。由于使用非爱图仕原厂附件导致本产品的任何损坏，不在本司保修范围内，但用户可以付费维修
- 19.本产品已通过RoHS, CE, KC, PSE和FCC认证，请参考相关国家标准使用和操作。因使用操作不当而造成机器损坏，不在保修范围内，但用户可以付费维修。
- 20.此使用者指南依据本公司严格测试制定。设计和规格如有变更，恕不另行通知。



## 保存这些说明

## FCC 符合声明:

此设备符合 FCC 规则第 15 部分中的规范。操作设备须符合以下两个条件:

- (1) 此设备不会导致有害干扰;
- (2) 此设备可承受任何外来干扰, 包括可能导致非预期操作的干扰。

**【警告】** 如果用户未经爱图仕明确许可而进行改动或改装, 可能会丧失继续操作该设备的权利。

**【注】** 此设备经测试确定符合 B 类数码设备(依照 FCC 规则第 15 部分规范)的限制。这些限制的设计旨在为居住场所安装条件下的有害干扰提供合理的保护。此设备生成、使用并可以发射射频能量。如果未按照指示安装和使用, 可能对无线电通信造成有害干扰。但是, 在特定安装条件下, 不保证这类干扰不会发生。如果此设备确实对无线电或电视机接收信号造成有害干扰, 而这点可以通过关闭和打开设备来确定, 那么建议用户尝试使用以下一种或多种措施来消除干扰:

- 扩大设备与接收器之间的距离。
- 将设备连接到其他电路的插座中, 而不是接收器所连接电路的插座。
- 咨询经销商或有经验的无线电/电视机技术人员以获得帮助。

## FCC 辐射暴露声明

本设备符合 FCC 针对未受控制环境所制定的辐射暴露限制。

# 物品清单

使用本产品前，请检查包装内是否包含所有以下物品。  
如有缺失，请与经销商联系。

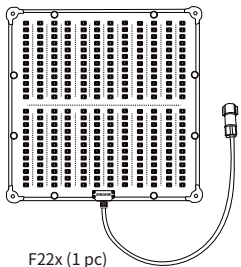

F22x (1 pc)



控制盒 (1 pc)

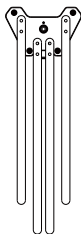

支撑架 (1 pc)



支撑柱 (1 pc)

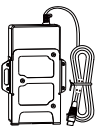

电源适配器 (1 pc)  
(\*含V-mount或  
A-mount两种型号)



3米延长线 (1 pc)



AC线 (1 pc)



支撑柱A (1 pc)



支撑柱B (1 pc)



柔光箱 (1 pc)

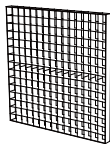

45°格栅 (1 pc)



柔光布1 (1 pc)  
柔光布2 (1 pc)



套装包 (1 pc)

提示：说明书中的插图均为示意图，仅供参考。由于产品不断更新与升级，产品实物与示意图如有差异，请以实物为准。

# 产品视图

## 1. 灯体

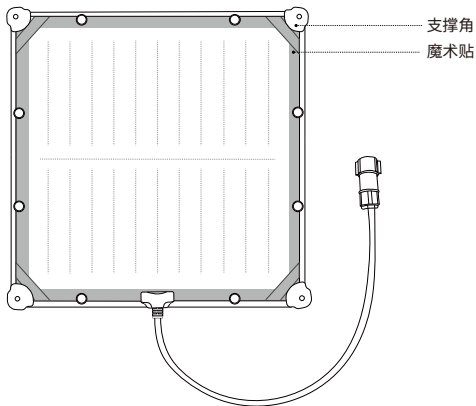
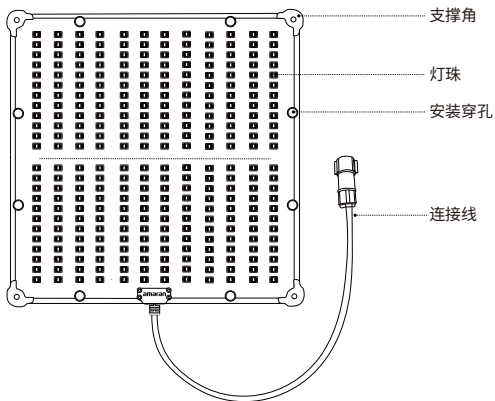

## 2.控制盒

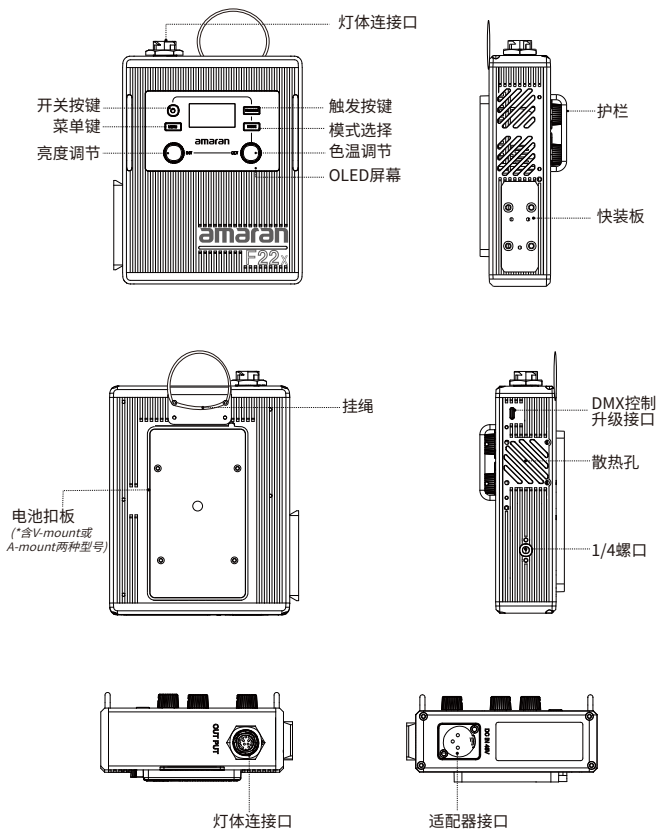

# 安装

## 1.X型支撑架的拆装

按照图示方向，拉出固定螺栓后，将四条支撑杆依次展开到位，再松开固定螺栓锁定支撑杆。

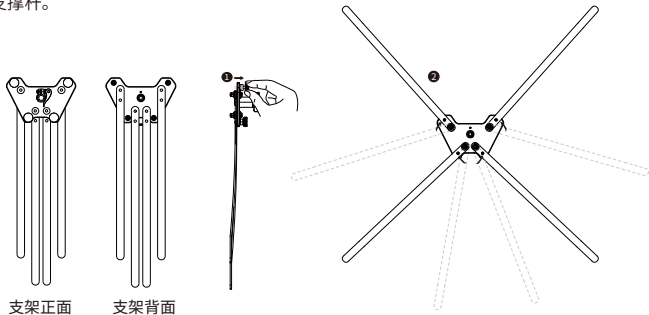

## 2.灯体与X型支架的拆装

依次将四根支撑杆插到灯体四角的压块内。拆除时，按照反方向依次拔出四根支撑杆。

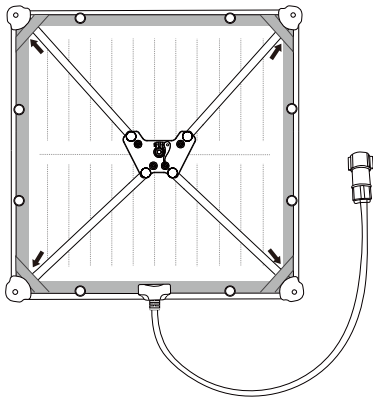



### 3.柔光箱的安装

柔光箱带有凹槽的边与灯体带电源线的边对应。再依次粘紧灯体和柔光箱的魔术贴，然后安装柔光布和格栅。

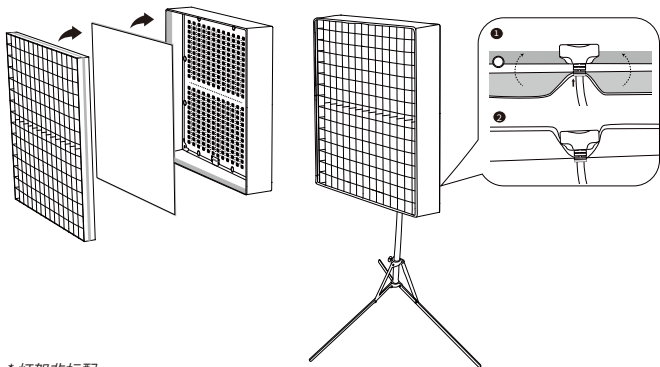

\* 灯架非标配。

### 4.固定灯体

调节灯体到合适高度，旋转紧固手柄固定灯体在三脚架上，再调节灯体到需要的角度，然后把锁紧手柄锁紧。

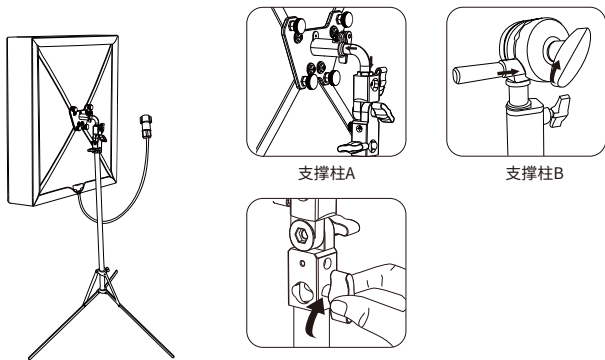

## 交流电供电

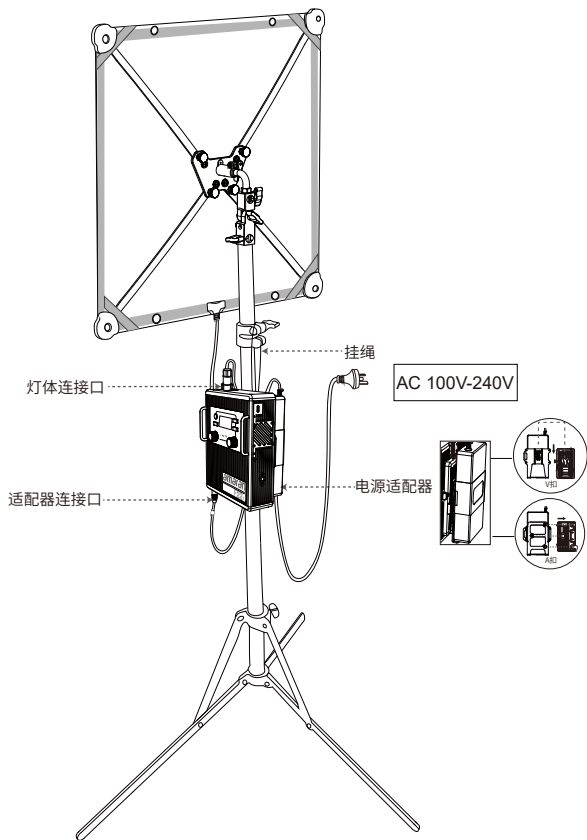

## 直流电供电

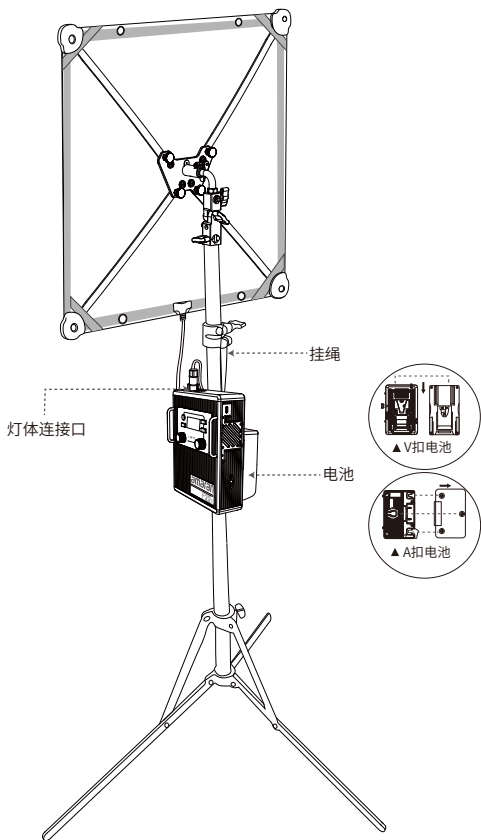

## 延长线使用方法

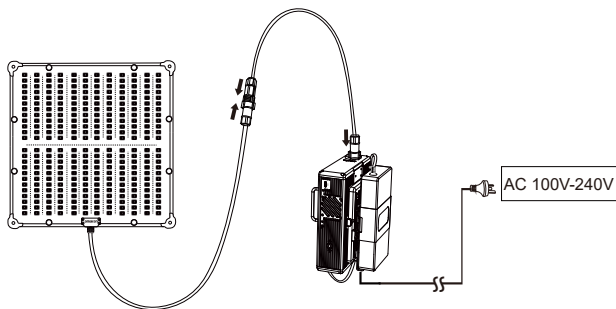

\*电池非标配。

\*拆卸线材时，因线材连接处有自锁装置，请按住或者旋转连接头上的弹簧锁扣后再拔出，切勿硬拔。

\*延长线型号，控制盒型号以及灯体型号需要对应，不同型号之间不可混用。

## 操作

1. 接通电源，打开控制盒电源开关。

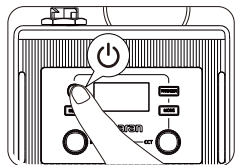

## 2. 手动控制

### 2.1 按压Light Mode键进入主界面



2.2.1 短按INT旋钮，选择CCT模式来调节色温(2500K~7500K)，亮度(0%~100%)。

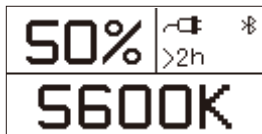

2.2.2 短按INT旋钮，选择FX模式后，旋转INT旋钮可进行狗仔队/闪电/电视/火光/闪光灯/爆炸/故障灯泡/脉搏/烟花等9种光效切换。



\*闪电和爆炸光效下短按TRIGGER按钮，会触发一次光效；在其他光效下，短按TRIGGER按钮来循环光效，再次短按将暂停。

2.2.3 短按INT旋钮，选择CFX模式后，旋转INT旋钮来选择录制光效，音乐光效，触控板光效。



2.3 按压MENU按键进入菜单界面，显示如下图。

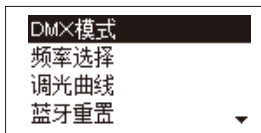

### 2.3.1 DMX模式

短按INT旋钮进入DMX模式，旋转INT旋钮调节DMX通道(001~512)。

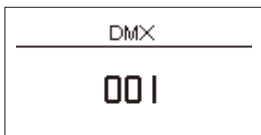

### 2.3.2 频率选择

短按INT旋钮进入频率选择菜单，旋转INT旋钮选择频率选择(+0~2000Hz)。



### 2.3.3 调光曲线

短按INT旋钮进入调光曲线菜单，旋转INT旋钮选择指数型、对数型、线型、“S”型调光曲线，再短按INT旋钮确认选择。

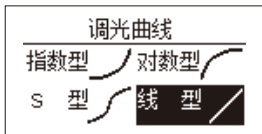

### 2.3.4 蓝牙重置

旋转INT旋钮选择蓝牙重置，短按INT旋钮进入蓝牙重置界面，旋转INT旋钮选择“是”，短按INT旋钮进行蓝牙重置；选择“否”，则返回上一级菜单。

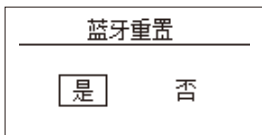

### 2.3.5 蓝牙序列号

旋转INT旋钮选择蓝牙序列号，短按INT旋钮进入蓝牙序列号界面显示蓝牙序列号。



### 2.3.6 演播厅模式

旋转INT旋钮选择演播厅模式，短按INT旋钮进入演播厅模式界面，旋转INT旋钮选择“是”或者“否”，再短按INT旋钮确认。

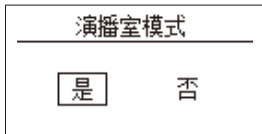

### 2.3.7语言

旋转INT旋钮选择语言菜单，短按INT旋钮进入语言设置界面，旋转INT旋钮选择“English”或“中文”，再短按INT旋钮确认。

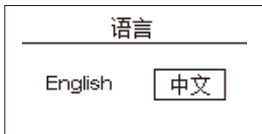

### 2.3.8 固件版本号

旋转INT旋钮选择固件版本号，短按INT旋钮进入固件版本号界面，再次短按INT旋钮回到主菜单。

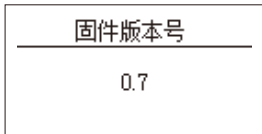

### 2.3.9 固件升级

旋转INT旋钮选择固件升级，短按INT旋钮进入固件升级界面，旋转INT旋钮选择“是”或者“否”，再短按INT旋钮确认。

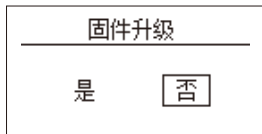

### 2.3.10 恢复出厂设置

旋转INT旋钮选择恢复出厂设置，短按INT旋钮进入恢复出厂设置界面，旋转INT旋钮选择“是”或者“否”，再短按INT旋钮确认。

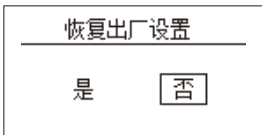



### 3. DMX控制台控制

#### 3.1 连接Type-c to DMX转换器和灯体。

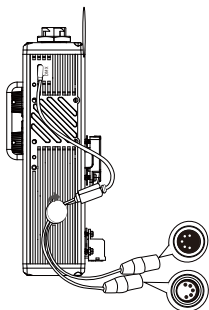

\*Type-c to DMX转换器非标配。

#### 3.2 连接DMX标准控制台与灯体

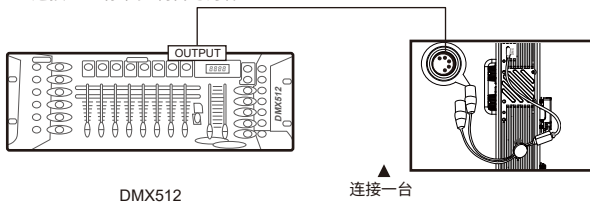

DMX512

连接一台

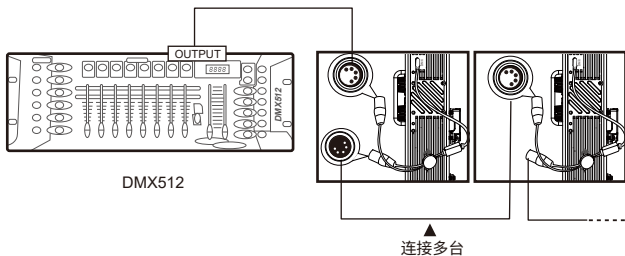

DMX512

连接多台

### 3.3 Type-c to DMX转接器引脚定义

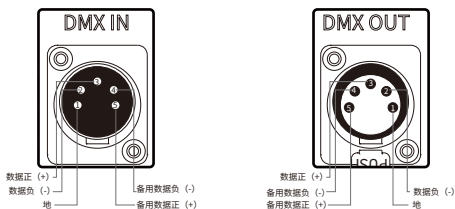

### 3.4 DMX频道选择

DMX控制台通道数与控制盒DMX通道数保持一致时，可使用控制台进行亮度调节操作。适用于单台或多台连接方式。

## 4. Sidus Link APP 的使用

您可以在App Store和安卓市场搜索sidus link下载专业控制软件来控制爱图仕/艾蒙拉灯具，更多详细使用方法请访问:[sidus.link/app/help](http://sidus.link/app/help)。



Get Sidus Link® App



[Sidus.link/app/help](http://sidus.link/app/help)

## 5.规格

CCT	2500K~7500K	CRI	≥95
TLCI	≥98	输出功率	200W (Max)
输入功率	240W (Max)	工作电流	5A (Max)
工作电压	48V	工作温度	-10°C ~ 40°C
供电电压	V口电池输出	12~28.8V	
	V口电池兼容性	16.8V电池半功率输出; 26V、28.8V电池全功率输出	
	适配器输出	48V	
控制方式	手动, Sidus Link APP, DMX		
遥控距离(蓝牙)	≤ 80m / 262.5ft, 2.4G Hz		
显示屏类型	OLED		
散热方式	灯体	自然散热	
	控制盒	主动散热	

亮度测试数据表

CCT	距离 (m)	0.5m	1m	3m	5m
	照度 (lux)				
2500K	裸光源	19400	5710	689	260
	柔光箱 (1/2档柔光布)	11540	3750	486	190
3200K	裸光源	19930	6050	706	280
	柔光箱 (1/2档柔光布)	12440	3940	512	200
4300K	裸光源	21710	6500	770	294
	柔光箱 (1/2档柔光布)	13120	4210	543	215
5600K	裸光源	23270	6960	824	317
	柔光箱 (1/2档柔光布)	14040	4510	582	232

6500K	裸光源	24470	7200	836	331
	柔光箱 (1/2档柔光布)	14770	4690	619	241
7500K	裸光源	25030	7510	886	344
	柔光箱 (1/2档柔光布)	15120	4860	626	251

\* 以上数据为实验室测得平均数据，不同灯的亮度、色温以及其他参数会有微小差异。

## 商标声明

Bowens是保荣公司在中国或其他国家的商标及产品型号。

您可以在本公司网站 [www.aputure.cn](http://www.aputure.cn)中找到本设备的详细使用者指南。