



# Nova P600c

## 使用者指南

中文

# 前言

感谢您购买爱图仕Nova系列产品，Nova P600c是一款大功率全彩RGBWW面光源影视灯，大功率输出轻松满足片场照度需求，超高显色指数完美还原人物肤色，高质量结构不惧片场繁重工作，支持多种控制协议，片场控光灵活自如。

Nova P600c为专业影视制作人带来高效便捷的照明操作体验，助力影视制作人自由捕捉拍摄现场的生动细节。

## 重要的安全说明

使用此摄影灯时，应始终遵循基本的安全预防措施，包括：

1. 使用前阅读并理解所有说明。
2. 当儿童靠近设备或使用设备时，必须进行密切监督，在使用设备时，请勿将设备置于无人看管状态。
3. 必须小心接触高温部件防止被烫伤。
4. 请勿操作电源线损坏的设备以及掉落或损坏的设备，直到合格的维修人员检查过。
5. 请归置好电源线，防止被电源线绊倒或拉扯电源线导致设备断电，且电源线不可接触灼热表面。
6. 如果需要延长线，应使用额定电流至少等于设备额定电流的延长线，额定电流小于设备的电线可能过热。
7. 在清洁和维修之前以及不使用时，务必从电源插座上拔下电器插头，切勿拉扯电线从插座拔出插头，应抓住插头并拉动来拔出。
8. 在存放前让设备完全冷却，存放时，请将电源线从设备上拔出，待冷却后归置在安全箱中对应位置。
9. 为降低电击风险，请勿将本产品浸入水中或其他液体中。
10. 为降低电击风险，请勿拆卸本产品，在需要维修时将其交给合格的维修人员，不正确的重装可能会在随后使用设备时引起电击。
11. 使用非制造商推荐的配件可能会引起火灾、电击或人身伤害。
12. 请将本产品连接到接地插座。
13. 请勿将本产品置于液体或其他易燃、易挥发溶剂附近，避免损坏产品。
14. 请用软布、干布清洁本设备。
15. 请勿在潮湿的环境下使用本设备，否则有短路或电击的危险。
16. 需要维修时请联系授权的维修人员，本设备内有精密电子线路，未经许可擅自拆卸导致故障不在本司保修范围内，但用户可以付费维修。
17. 建议使用爱图仕原厂线缆，由于使用非爱图仕原厂附件导致本产品的任何损坏，不在本司保修范围内，但用户可以付费维修。

18. 本产品已通过RoHS、CE、KC、PSE和FCC认证，请参考相关国家标准使用和操作，因使用操作不当而造成机器损坏，不在保修范围内，但用户可以付费维修。
19. 此使用指南依据本公司严格测试制定，设计和规格如有变更，恕不另行通知。

# 保存这些说明

## FCC 符合声明

此设备符合 FCC 规则第 15 部分中的规范。操作设备须符合以下两个条件：

- (1) 此设备不会导致有害干扰；
- (2) 此设备可承受任何外来干扰，包括可能导致非预期操作的干扰。

**【警告】**如果用户未经爱图仕明确许可而进行改动或改装，可能会丧失继续操作该设备的权利。

**【注】**此设备经测试确定符合 B 类数码设备（依照 FCC 规则第 15 部分规范）的限制。这些限制的设计旨在为居住场所安装条件下的有害干扰提供合理的保护。此设备生成、使用并可以发射射频能量。如果未按照指示安装和使用，可能对无线电通信造成有害干扰。但是，在特定安装条件下，不保证这类干扰不会发生。如果此设备确实对无线电或电视机接收信号造成有害干扰，而这点可以通过关闭和打开设备来确定，那么建议用户尝试使用以下一种或多种措施来消除干扰：

- 扩大设备与接收器之间的距离。
- 将设备连接到其他电路的插座中，而不是接收器所连接电路的插座。
- 咨询经销商或有经验的无线电/电视机技术人员以获得帮助

## FCC 辐射暴露声明

本设备符合FCC针对未受控制环境所制定的辐射暴露限制。

# 物品清单

使用本产品前, 请检查包装内是否包含所有以下物品, 如有缺失, 请与经销商联系。

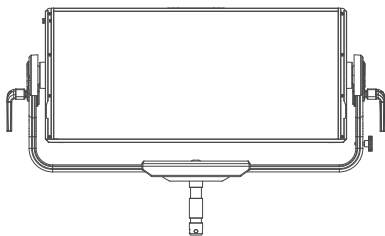

Nova P600c 灯体 (1 pc)

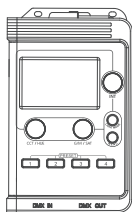

挂绳  
(1 pc)

控制盒  
(1 pc)

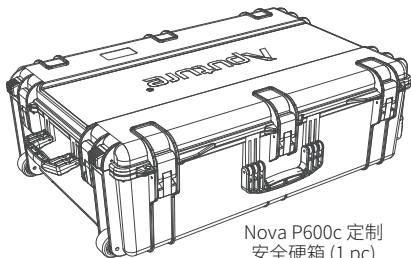

Nova P600c 定制  
安全硬箱 (1 pc)  
(套装版本 / 单独售卖)

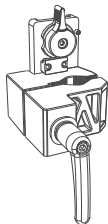

快装件  
(1 pc)

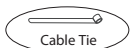

Cable Tie

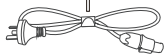

Neutrik® power CON  
电源线 (6m) (1 pc)



Cable Tie



5-pin灯体连接线  
(3m) (1 pc)



产品卡  
(1pc)

# 产品视图

## 1. 灯体

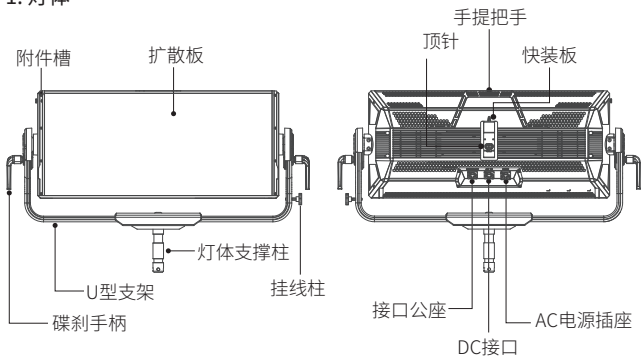

## 2. 控制盒

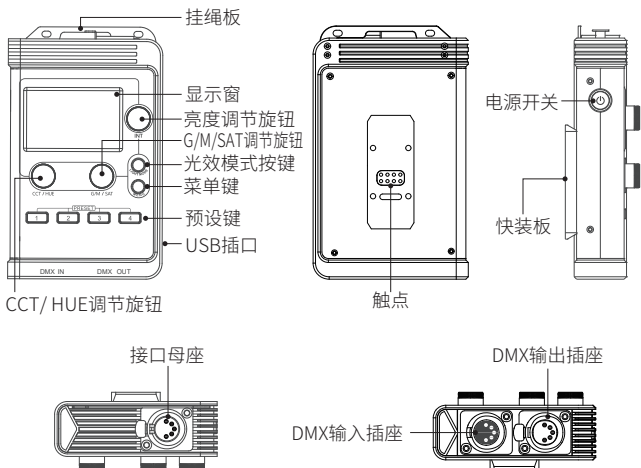

# 安装

## 1. 固定灯体

将灯体支撑柱放入至灯架孔内，使用灯架的紧固旋钮进行锁紧。通过旋转灯体侧方把手可调节灯体角度。

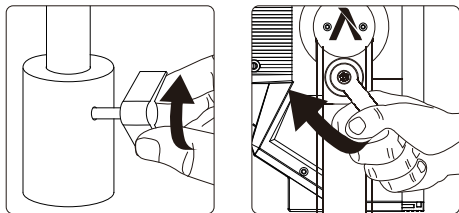

## 2. 快装件使用说明

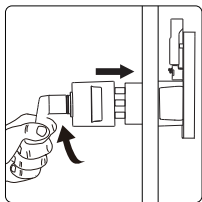

将快装件安装到灯架或支架上；

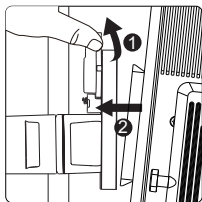

打开快装件旋柄，将控制盒装入快装件（旋钮自动弹回）；

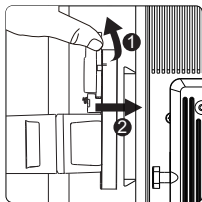

打开快装件（必须抓住控制盒，不然会摔落），取下控制盒；

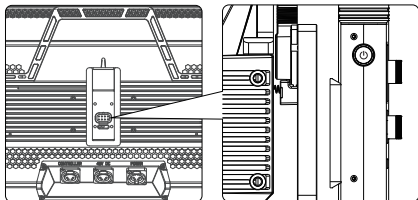

灯体上的快装板固定控制盒的方式和快装件固定控制盒的方式一样。

## 快装件规格

重量	670g / 1.48lbs	尺寸:长X宽X高	10.35x8.74x12.5cm / 4.07x3.44x4.92in
* 快装件能夹直径2-5cm / 0.79-1.97in的圆管或方管。			

## 3. 连接灯体和控制盒

### 3.1 通过触点连接灯体和控制

控制盒背面有快装板（带触点），能快速安装在灯体或灯架上的快装件上；灯体快装件卡槽内带顶针，控制盒安装在灯体上后无需连接线，可直接通过触点传输信号控制灯体。

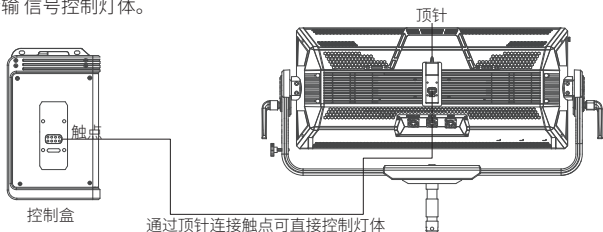

### 3.2 通过连接线连接灯体和控制

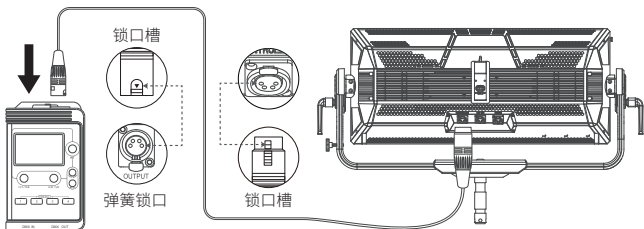

\* 您可将绑有连接线的集线绑带系到挂线柱上。

\* 拆卸连接线时，请压住灯体和控制盒上的弹簧锁口再拆卸，切勿硬拔。

\* 与灯体接口（控制盒上）定义如图所示：

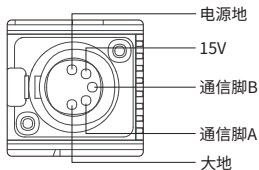

## 4. 供电

### 4.1 交流电供电

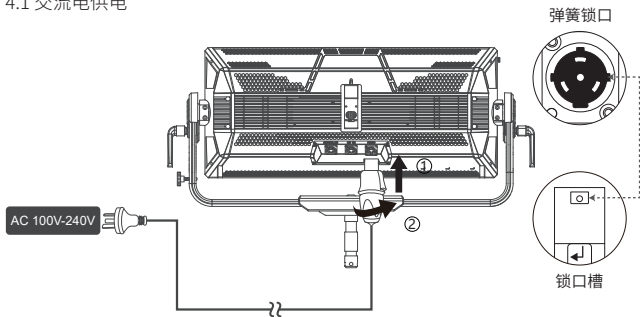

\* 拆卸电源线时，请下拉电源线上的弹簧锁口按钮再拆卸，切勿硬拔。

### 4.2 直流电供电

通过卡侬接口连接48V 15A DC直流电供电设备进行供电，以维持灯体正常工作。

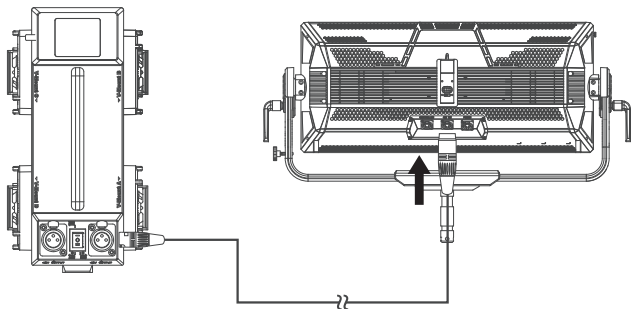



# 操作

## 1. 开机

当灯体接入电源后，通过连接线或灯体顶针对接至控制盒触点，并短按控制盒侧面电源按钮可打开/关闭灯体。

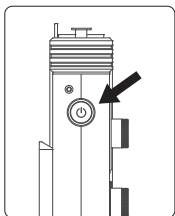

INT	50.0 %	
CCT	G/M	
5500 K	+0.00	

## 2. 控制盒手动控制。

2.1 旋转INT调节旋钮来调节亮度，顺时针变强，逆时针变弱。

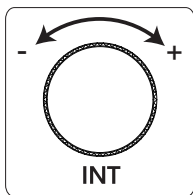

INT	50.0%	
R	G	B
50.0%	50.0%	

旋转CCT/HUE调节旋钮来调节色温、HUE值，顺时针变强，逆时针变弱。

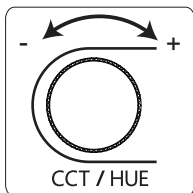

INT	50.0%	
HUE	SAT	CCT
1°	100%	

旋转G/M调节旋钮来调节G/M、SAT，顺时针变强，逆时针变弱。

\* 旋转旋钮的速度会导致不同的变化程度。

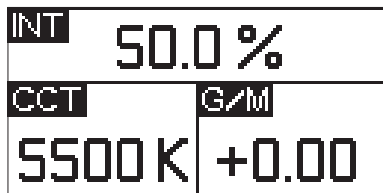
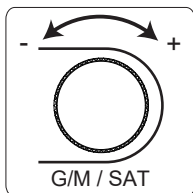

2.2 按压Light Mode键进入主界面。



2.2.1 短按INT键选择CCT模式来调节色温（2000K~10000K）。

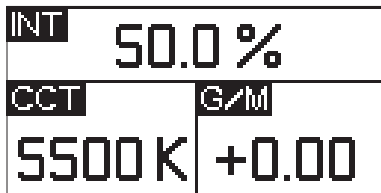

2.2.2 短按INT键选择HSI模式后来调节色调（1°~360°，每一度代表一种颜色）及饱和度（0%~100%）。

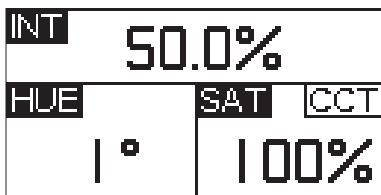

2.2.3 短按INT键选择光效模式后，旋转INT旋钮可进行酒吧灯光/狗仔队/闪电/电视/烛光/火光/闪光灯/爆炸/故障灯泡/脉搏/焊接/警车/颜色捕捉/聚会灯光/烟花/颜色切换/颜色替换/颜色渐变/单向移动 19 种光效切换。



1. 酒吧灯光模式

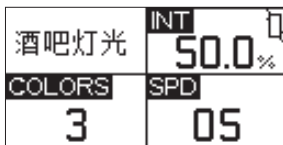

2. 狗仔队模式



3. 闪电模式

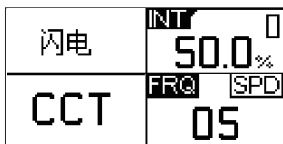

4. 电视模式

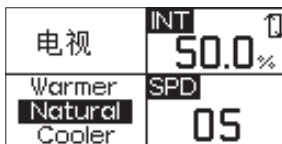

## 5. 烛光模式

烛光	INT 50.0%
Warmer Natural Cooler	SPD 05

## 6. 火光模式

火光	INT 50.0%
Warmer Natural Cooler	SPD 05

## 7. 闪光灯模式

闪光灯	INT 50.0%
SOURCE CCT HSI	SPD 05

## 8. 爆炸模式

爆炸	INT 50.0%
SOURCE CCT HSI	Decay 05

## 9. 故障灯泡模式

故障灯泡	INT 50.0%
SOURCE CCT HSI	FRQ SPD 05

## 10. 脉搏模式

脉搏	INT 50.0%
SOURCE CCT HSI	FRQ SPD 05

## 11. 焊接模式

焊接	INT 50.0%
SOURCE CCT HSI	FRQ MIN 05

## 12. 警车模式

警车	INT 50.0%
R+B+W R B	FRQ 05

## 13. 颜色捕捉模式

颜色捕捉	INT 50.0%
SAT	SPD 05
100%	

## 14. 聚会灯光模式

聚会灯光	INT 50.0%
SAT	SPD 05
100%	

## 15. 烟花模式

烟花	INT	50.0%	
CCT+HUE	FRQ		
CCT		05	
HUE			

## 16. 颜色切换模式

颜色切换	INT	50.0%	
C1C2C3C4	SPD	DIR	
H30°		05	

## 17. 颜色替换模式

颜色替换	INT	50.0%	
C1C2C3C4	SPD		
H30°		05	

## 18. 颜色渐变模式

颜色渐变	INT	50.0%	
C1C2C3C4	SPD	MIN	
H30°		05	

## 19. 单向移动模式

单向移动	INT	50.0%	
C1C2	SPD	DIR	
H30°		05	

2.24 短按INT键，进入或退出光效循环，循环状态时图标为（），光效停止状态时图标为（）；其中爆炸模式（Explosion）短按INT按键，进行单次触发功能，无循环功能（）；闪电模式（Lightning）短按INT按键，进行单次触发功能，长按INT按键，进行循环功能（）。

2.2.5 短按INT键选择RGB模式后，通过改变每种光源的比例来达到想要的光效。

INT	50.0%		
R	G	B	
50.0%	50.0%		

2.2.6 短按INT键选择X、Y色坐标模式，短按或旋转HUE/SAT旋钮来分别切换X轴/Y轴的数值。

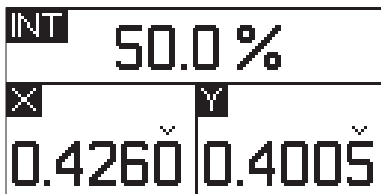

2.2.7 短按INT键选择SOURCE模式，旋转INT旋钮来选择需要的SOURCE。



2.2.8 短按INT键选择GEL模式，旋转INT旋钮来调节亮度，旋转色温旋钮选择3200K/5600K，短按G/M旋钮进入GEL选择界面，INT旋钮选择R（ROSCO）/L（LEE），调节CCT旋钮选择色纸系列，调节G/M旋钮选择色纸型号，对应滤纸效果同步出光，短按INT旋钮，返回GEL主界面。

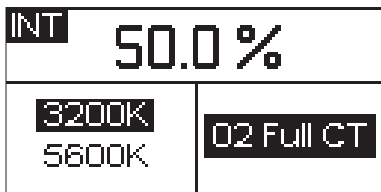

2.3 短按MENU按键进入菜单界面，显示如下。

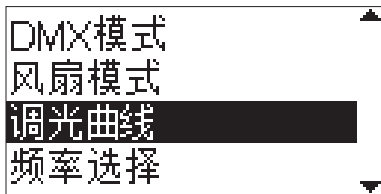

### 2.3.1 输出模式

按MENU键进入菜单界面，旋转INT键并短按进入输出模式。在输出模式中，您可以选择恒光输出模式与最大功率输出模式。恒光输出模式可以改变色温的过程中，维持亮度输出稳定，最大功率输出模式可以使Nova P600c 进行当前最大功率输出。

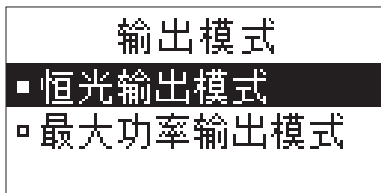

### 2.3.2 DMX模式

按MENU键进入菜单模式，旋转INT键选择DMX模式，短按INT键进入DMX模式，旋转INT键选择 DMX地址/DMX模型/DMX记忆/退出，再短按INT键确认选择。

DMX地址：旋转INT按键改变DMX信道号（001-512）。

DMX模型：旋转INT按键选择 1：CCT&RGB，选择 2：CCT&HSI...，共20种内置DMX模型。

DMX记忆：旋转INT按键选择瞬灭/渐灭/记忆/保持两分钟后渐灭。

- 1) 瞬灭：DMX信号丢失后，立即熄灭；
- 2) 渐灭：DMX信号丢失后，60秒逐渐熄灭；
- 3) 记忆：DMX信号丢失后，记忆最后一次控制信号；
- 4) 保持两分钟后渐灭：DMX信号丢失后，保持最后一次控制信号两分钟。

\* 60秒内逐渐熄灭时长随着亮度百分比减小而缩短，亮度输出100%的情况下渐灭时间为60秒，依次递减。

\* 当信号重新连接，DMX控制台将继续维持之前信号输出。

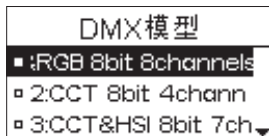

### 2.3.3 风扇模式

按MENU键进入菜单模式，旋转INT键选择风扇模式，短按INT键进入风扇模式，旋转INT键选择 智能/高速/中速/静音 模式，再短按INT键确认选择。



### 2.3.4 调光曲线

按MENU键进入菜单模式，旋转INT键选择调光曲线，短按INT键进入调光曲线模式，旋转INT键选择指数型、对数型、线型、“S”型调光曲线，再短按INT键确认选择。





### 2.3.5 演播厅模式

按MENU键进入菜单模式，旋转INT键选择演播厅模式，短按INT键进入演播厅模式界面，选择打开或关闭演播厅模式，当演播室模式打开时，灯光可以直接打开，如果演播室模式关闭时，你需要按压电源开关打开灯光。

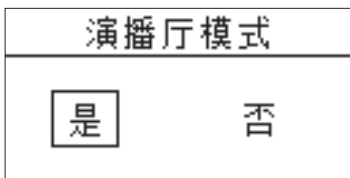

### 2.3.6 频率选择

按MENU键进入菜单模式，旋转INT键选择出光频率，短按Select键进入出光频率界面，旋转INT键调节出光频率，以100Hz为调节变量。



### 2.3.7 无线DMX模式

按MENU键进入菜单模式，旋转INT键选择无线DMX模式，短按INT键进入无线DMX模式，旋转INT键选择 Lumenradio状态/配对/固件更新/退出。

Lumenradio状态：短按INT旋钮，开启或关闭Lumenradio模块。

配对：在lumenradio模块开启状态下与lumenradio发射模块进行连接。

退出：短按退出返回主菜单。



### 2.3.8 蓝牙模式

按MENU键进入菜单模式，旋转INT键选择蓝牙模式，短按INT键进入蓝牙模式界面，旋转INT键选择蓝牙状态/蓝牙复位/设备序列号/退出。

蓝牙状态：短按INT旋钮，开启或关闭蓝牙模块。

蓝牙复位：短按INT旋钮，重置蓝牙配件或取消。

设备序列号：显示蓝牙序列号。

退出：短按退出返回主菜单。

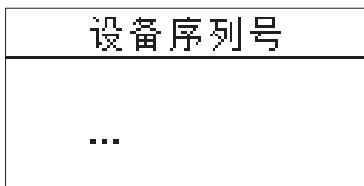
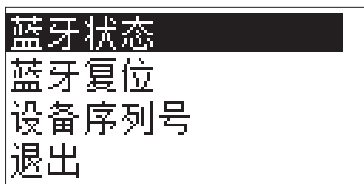

### 2.3.9 固件升级

按MENU键进入菜单模式，旋转INT键选择固件升级，短按INT键进入固件升级界面。旋转INT键选“是”，OLED显示屏出现升级进度条，随着升级情况显示相应进度。旋转INT键选择“否”，再短按INT键则返回主界面。

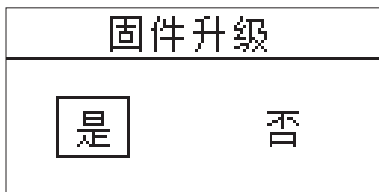

### 2.3.10 固件版本号

按MENU键进入菜单模式，旋转INT键选择固件版本，短按INT键进入固件版本界面，可以看到灯体和控制盒的版本号。

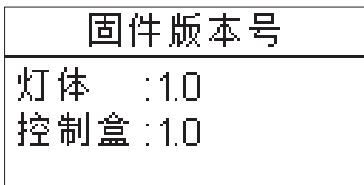

### 2.3.11 语言选择

按MENU键进入菜单模式，旋转INT键选择语言菜单，短按INT键进入语言界面，旋转INT键选择English或中文，再短按INT键确认。

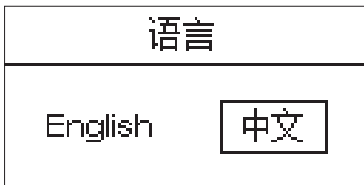

### 2.3.12 恢复出厂设置

按MENU键进入菜单模式，旋转INT键选择恢复出厂设置，短按INT键进入恢复出厂模式界面，旋转INT键选择是否恢复出厂设置。

出厂设置为：风扇为开启模式、光效亮度值50%、光效模式色温值5600K、常规模式亮度50%、常规光模式色温5600K、蓝牙模式开启、演播厅模式关闭、调光曲线-线型、DMX通道号001、英文、烟花光效、频率5。

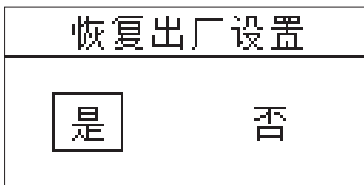

### 2.3.13 产品唯一码

按MENU键进入菜单模式，旋转INT键选择产品唯一码，短按INT键进入产品唯一码界面，可以看到产品唯一码。

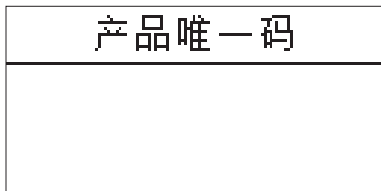

### 2.3.14 自定义光效

按MENU键进入菜单模式，旋转INT键选择自定义光效，短按INT键进入自定义光效界面，旋转INT键选择录制光效/触控板光效/音乐光效，三种类型光效可各保存10个自定义光效，编号后缀显示“NO FX”代表未保存光效，显示“Untitled”代表保存光效。

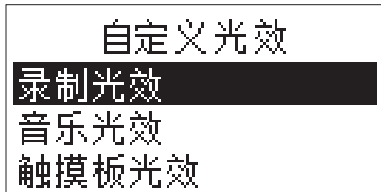

## 2.4 预设功能

控制盒的下面有4个预设按键。将灯光设置为所需输出模式后，长按四个按键1、2、3、4中的任意一个以启动保存预设过程，使用INT控制轮选择“是/否”。然后，您可以在任何模式下使用这些预设按键来激活之前保存到该预设的模式及内容。



### 3. DMX控制台控制

#### 3.1 连接DMX标准控制台与灯体

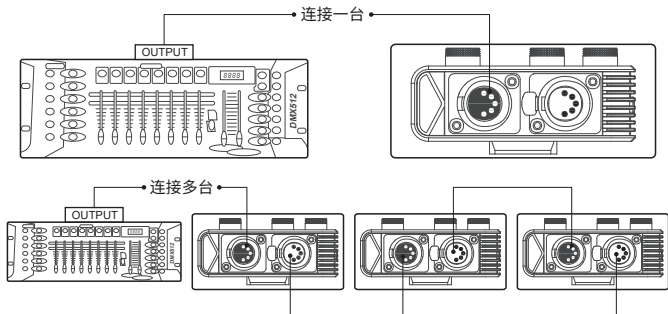

\* DMX接口定义如图所示:

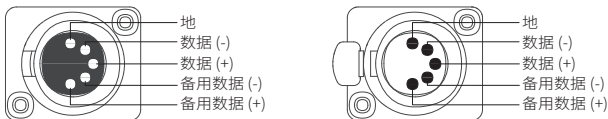

#### 3.2 频道选择

DMX控制台通道数与控制盒DMX通道数保持一致时, 可使用控制台进行各项功能调节操作。适用于单台或多台连接方式。

\*在DMX模式下, 控制通道号出厂默认值为1。

\*在DMX模式下, NOVA P600c可设置通道范围为1-512。

### 4. DMX控制操作

DMX控制台与控制盒连接, 如下图所示:

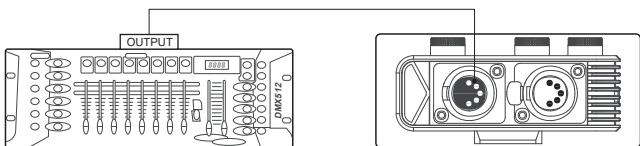

\* Nova P600c 提供多种DMX 模式，请在官网免费下载DMX通道表，以查看详细配置信息。



## 5. Sidus Link APP的使用

您可以在App store和安卓市场搜索sidus link下载专业控制软件来控制爱图仕灯具，更多详细使用方法请访问:sidus.link/app/help



获取 Sidus Link®App



Sidus.link/app/help

## 规格

工作温度	-20~45°C	
工作电压	100V~240V	
工作电流	8A	
输入功率	≤720W	
输出功率	≤600W	
色温范围	2000K ~ 10000K	
CRI	≥95	
TLCI	≥95	
CQS	≥95	
SSI(D55)	≥74	
SSI(D32)	≥84	
控制方式	Sidus Link®App, DMX512(5-Pin), LumenRadio, 控制盒	
DC 工作电压/电流	48V 15A	
散热方式	主动散热	
重量	灯体	13.74kg / 30.29lbs
	控制盒	0.43kg / 0.947lbs
尺寸 长X宽X高	灯体	80.20*48.15*17.96cm / 31.57*18.95*7.07in
	控制盒	15.75*9.66*4.58cm / 6.20*3.80*1.80in

## 亮度测试数据

Nova P600c	1m / 3.3ft	3m / 9.8ft	5m / 16.4ft
2700K	14,586 Lux	1,850 Lux	725 Lux
	1,356 fc	172 fc	67 fc
3200K	15,240 Lux	1,936 Lux	746 Lux
	1,416 fc	180 fc	69 fc
4300K	15,533 Lux	1,945 Lux	758 Lux
	1,444 fc	181 fc	70 fc
5600K	17,520 Lux	2,167 Lux	847 Lux
	1,628 fc	201 fc	79 fc
6500K	18,346 Lux	2,298 Lux	867 Lux
	1,705 fc	214 fc	81 fc

\* 亮度为平均数据，不同灯的亮度会有微小差异。